



**РегМик**  
Чернигов

# **ИЗМЕРИТЕЛЬ ТЕМПЕРАТУРЫ ДВУХКАНАЛЬНЫЙ**

## **И2**

**Руководство по эксплуатации  
и паспорт**



## Содержание

Введение	5
1 Назначение	5
2 Технические характеристики	7
3 Устройство и работа прибора	11
3.1 Функциональная схема прибора	11
3.2 Конструкция прибора	13
3.3 Работа прибора	15
3.3.1 Режим “Работа”	16
3.3.2 Режим “Общие параметры”	19
3.3.3 Режим “Коэффициенты”	22
3.3.4 Режим “Калибровка”	29
3.3.5 Режим “Восстановление”	32
3.3.6 Режим “Настройка RS-485”	33
4 Маркировка и пломбирование	36
5 Упаковка	36
6 Эксплуатационные ограничения	36
7 Меры безопасности	38
8 Подготовка прибора к использованию	38
9 Использование прибора	41
10 Техническое обслуживание. Поверка	42
11 Хранение	42
12 Транспортирование	42

13 Комплектность	43
14 Гарантии изготовителя	43
15 Свидетельство о приемке и продаже	44
Приложение А – Калибровка прибора с ТС	45

Настоящее руководство по эксплуатации и паспорт предназначено для ознакомления обслуживающего персонала с устройством, принципом действия, конструкцией, технической эксплуатацией и обслуживанием измерителя двухканального И2 (далее по тексту “прибор”).

## **1 Назначение**

1.1 Прибор предназначен для приема и преобразования сигнала, поступающего от термопреобразователей сопротивления (ТС), в значения температуры и отображения их на встроенном цифровом индикаторе.

Прибор автоматически контролирует состояние ТС, нахождение измеренной температуры в установленном диапазоне измерений, правильность ввода параметров и проведения калибровки прибора. По результатам контроля формируется сигнал “Ошибка”.

1.2 Прибор может быть использован для контроля выполнения различных технологических процессов в промышленности, сельском и коммунальном хозяйстве.

1.3 Прибор позволяет осуществлять следующие функции:

- измерение температуры различных объектов по двум каналам с помощью стандартных ТС;
- отображение на встроенном светодиодном цифровом индикаторе текущего значения температуры по одному из каналов;
- обмен данными с персональным компьютером по интерфейсу RS-485;
- световую индикацию режима работы прибора;
- формирование сигнала “Ошибка”;
- программное изменение параметров характеристики преобразования.

1.4 Функциональные параметры измерения и контроля задаются обслуживающим персоналом и сохраняются при отключении питания в энергонезависимой памяти прибора.

1.5 Прибор предназначен для использования в следующих условиях окружающей среды:

температура воздуха, окружающего корпус прибора	+5...+50°C;
атмосферное давление	86...107 кПа;
относительная влажность воздуха (при температуре +35°C)	30...80%.

## 2 Технические характеристики

2.1 Основные технические характеристики приведены в таблице 2.1.

Таблица 2.1 - Основные технические характеристики прибора

<b>Наименование характеристики</b>	<b>Значение величины</b>
Номинальное напряжение питания, В	220
Допустимое отклонение напряжения питания, %	-15...+10
Потребляемая мощность, Вт, не более	6
Смещение характеристики преобразования, °С	от -50,0 до 600,0
Наклон характеристики преобразования	от 0,001 до 9,999
Полоса фильтра, °С	от 0,1 до 999,9
Время усреднения, количество периодов измерения	от 0 до 9
Период индикации измеренной величины, с	от 1 до 99
Период измерения, с	1
Режим индикации	По таблице 2.2
Разрядность индикации, кол-во цифр после запятой	0 или 1
Тип входного датчика	По таблице 2.3
Режим работы измерителя	По таблице 2.4
Номер прибора в сети	от 1 до 255
Скорость обмена данными	По таблице 2.5
Количество бит данных	По таблице 2.6
Вид паритета	По таблице 2.7

Продолжение таблицы 2.1

<b>Наименование характеристики</b>	<b>Значение величины</b>
Количество стоповых битов	По таблице 2.8
Предел допускаемой основной приведенной погрешности измерения температуры (без учета погрешности датчика), %	±0,5
Степень защиты корпуса	IP20
Габаритные размеры прибора, мм	72x72x90
Масса прибора, кг, не более	0,5
Примечание – Возможно изготовление прибора со степенью защиты IP54 (со стороны передней панели) при указании об этом в договоре на поставку	

Таблица 2.2 – Режим индикации

<b>Номер режима</b>	<b>Назначение</b>
00	Вывод 1-го канала. Ручное переключение между каналами
01	Вывод 2-го канала. Ручное переключение между каналами
02	Вывод только 1-го канала
03	Вывод только 2-го канала
04	Автоматическое переключение между каналами
Примечание. Первым указан номер канала, результаты измерения по которому выводятся на индикатор после подачи напряжения питания на прибор	

Таблица 2.3 – Входные датчики и их параметры

Код дат- чика	Термопреобразователи сопротивления по ДСТУ 2858-94 (ГОСТ 6651-94)		
	Тип	НСХ	Диапазон измерения, °С
01	ТСМ 50 W=1,4260	50М	-50...+200
02	ТСМ 50 W=1,4280	50М	-50...+200
03	ТСП 50 W=1,3850	Pt50	-50...+600
04	ТСП 50 W=1,3910	50П	-50...+600
05	ТСМ 100 W=1,4260	100М	-50...+200
06	ТСМ 100 W=1,4280	100М	-50...+200
07	ТСП 100 W=1,3850	Pt100	-50...+600
08	ТСП 100 W=1,3910	100П	-50...+600

Примечания.  
 1 Разрешающая способность ТС составляет 0,1°С.  
 2 В таблице указаны диапазоны измерения температуры, на которые откалиброван прибор.

Таблица 2.4 – Режим работы измерителя

<b>Номер режима</b>	<b>Назначение</b>
01	Двухканальный измеритель температуры
02	Одноканальный измеритель температуры Вход – 1-й канал
03	1-й канал – измеритель температуры 2-й канал – измеритель разности температур
04	1-й канал – измеритель разности температур 2-й канал – измеритель температуры

Таблица 2.5 – Скорость обмена данными по интерфейсу RS-485

<b>Условный номер</b>	<b>Скорость обмена данными, бод</b>
01	1200
02	2400
03	4800
04	9600
05	19200
06	38400
07	57600
08	76800
09	115200

Таблица 2.6 – Количество бит данных

<b>Условный номер</b>	<b>Количество бит данных</b>
00	7
01	8

Таблица 2.7 – Вид паритета

<b>Условный номер</b>	<b>Вид паритета</b>
00	Отключен
01	Четность
02	Нечетность

Таблица 2.8 – Количество стоповых битов

<b>Условный номер</b>	<b>Количество стоповых битов</b>
00	1
01	2

### **3 Устройство и работа прибора**

#### **3.1 Функциональная схема прибора**

3.1.1 Функциональная схема прибора приведена на рисунке 3.1.

3.1.2 К прибору подключают термопреобразователи сопротивления, обеспечивающие измерение температуры объекта.

Работа ТС основана на температурной зависимости электрического сопротивления металлов. ТС физически выполнен в виде катушки из тонкой медной или платиновой проволоки на каркасе из изоляционного материала, заключенной в защитную гильзу. ТС характеризуются двумя параметрами:  $R_0$  - сопротивление датчика при  $0^\circ\text{C}$  и  $W_{100}$  - отношение сопротивления датчика при  $100^\circ\text{C}$  к его сопротивлению при  $0^\circ\text{C}$ .

В приборе может быть применена двух- или трехпроводная схемы подключения ТС.

При трехпроводной схеме подключения к одному из выводов ТС подсоединены два провода, а третий подключен к другому выводу ТС. Такая схема позволяет скомпенсировать сопротивление соединительных проводов. При этом должно быть выполнено условие равенства сопротивлений всех трех проводов.



Рисунок 3.1 – Функциональная схема прибора

Генератор тока формирует на ТС зависящее от температуры объекта напряжение, которое через инструментальный усилитель подается на АЦП специализированного контроллера. Выходной код АЦП обрабатывается специализированным контроллером, который, в частности, по введенной характеристике преобразования ТС рассчитывает температуру объекта с последующим выводом ее значения на семисегментные индикаторы.

3.1.3 Специализированный контроллер формирует сигнал “Ошибка” в следующих случаях:

- обрыв или короткое замыкание ТС;
- нахождение измеренной температуры вне установленного диапазона измерений;
- неправильный ввод параметров;
- ошибка при проведении калибровки прибора.

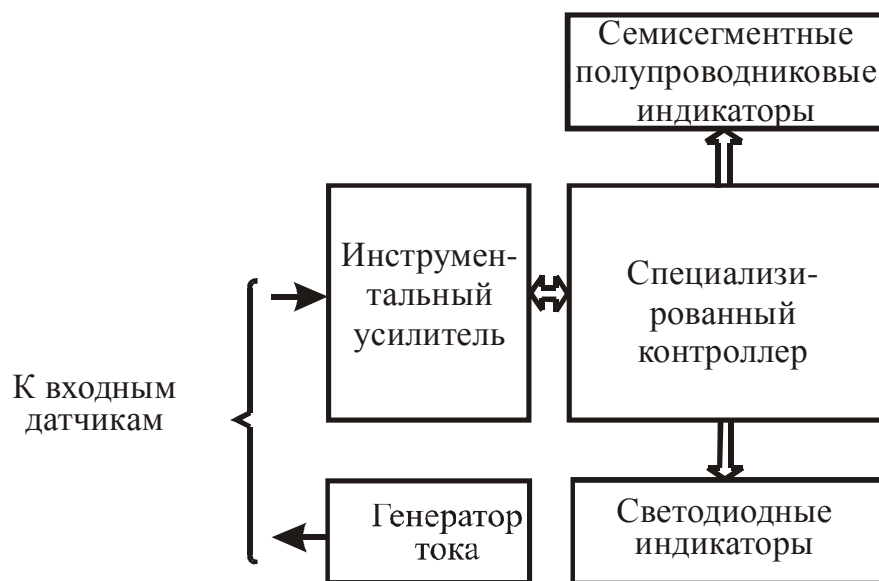
Наличие ошибки сигнализируется миганием светодиода “К” красного цвета по соответствующему каналу.

3.1.4 Семисегментный полупроводниковый индикатор предназначен для визуализации режимов работы прибора, а также результатов измерений.

Светодиодные индикаторы обеспечивают удобство работы с прибором. Они сигнализируют об особенностях работы прибора.

## **3.2 Конструкция прибора**

3.2.1. Прибор выполнен в пластмассовом корпусе, предназначенном для щитового крепления.

На лицевой панели прибора, вид которой приведен на рисунке 3.2, расположены четырехразрядный цифровой индикатор, служащий для отображения буквенно-цифровой ин-

формации, два двухцветных светодиодных индикатора, сигнализирующих о режимах работы прибора, и три кнопки управления.

На задней стенке прибора размещены четыре группы клеммников “под винт”, предназначенных для подключения ТС, интерфейса RS-485 и цепи питания.





Рисунок 3.2 – Лицевая панель прибора



3.2.2 Четырехразрядный цифровой индикатор предназначен, в основном, для отображения результатов измерений.

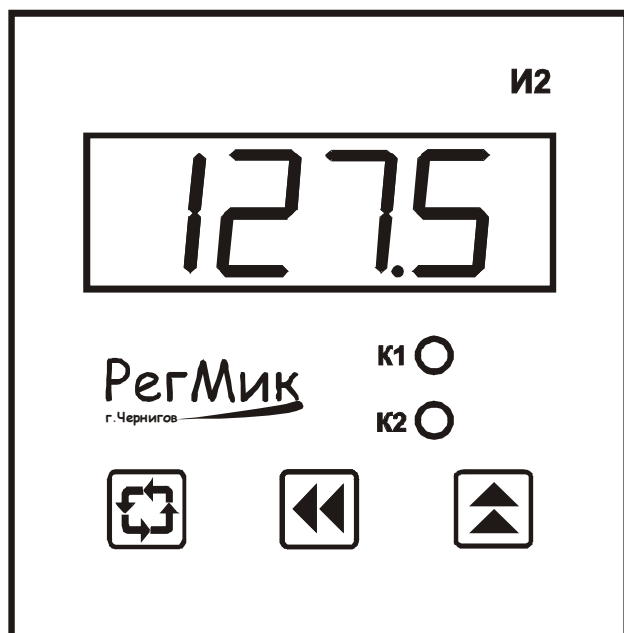

3.2.3 Светодиоды сигнализируют об особенностях работы прибора:

- зеленое свечение двухцветного светодиода “К1” или “К2” сигнализирует о выводе на цифровой индикатор результатов измерения по первому или второму каналу;
- зеленое одновременное свечение двухцветных светодиодов “К1” и “К2” сигнализирует о программировании прибора;
- мигающее зеленое свечение двухцветных светодиодов “К1” и/или “К2” сигнализирует о повторном измерении температуры после воздействия помехи по соответствующему каналу;
- мигающее красное свечение двухцветных светодиодов “К1” и/или “К2” сигнализирует о возникновении ошибки по соответствующему каналу;

- красное свечение двухцветных светодиодов “К1” и/или “К2” сигнализирует о наличии на индикаторе мгновенных значений результатов измерения температуры по соответствующему каналу или о подрежиме коррекции сопротивления проводов после включения прибора;

3.2.4 Кнопка  (“Цикл”) предназначена, в основном, для циклического просмотра результатов измерения или установленных параметров.

3.2.5 Кнопки  (“Вверх”) и  (“Влево”) предназначены для ввода значений параметров характеристики преобразования ТС.

Кнопка  обеспечивает выбор знакоместа, в котором будет изменена цифра, а кнопка  - циклическое изменения цифр на выбранном знакоместе.

### **3.3 Работа прибора**

Прибор работает в одном из шести режимов:

- “Работа”;
- “Общие параметры”;
- “Коэффициенты”;
- “Калибровка”;
- “Восстановление”;
- “Настройка RS-485”.

### 3.3.1 Режим “Работа”

3.3.1.1 Режим “Работа” является основным эксплуатационным режимом, в который прибор автоматически входит при включении питания. В данном режиме прибор производит опрос входных датчиков, вычисляет по полученным данным текущие значения температур и отображает их на цифровом индикаторе.

3.3.1.2 В процессе работы прибор непрерывно контролирует наличие ошибок. В случае возникновения ошибок прибор сигнализирует об этом красным мигающим свечением двухцветного светодиода “К” по соответствующему каналу. При этом на цифровой индикатор выводится сообщение в виде Er N, где N – номер ошибки. Перечень ошибок, которые автоматически контролируются прибором, приведен в таблице 3.1.

Таблица 3.1 – Ошибки, которые автоматически контролируются прибором

Режим прибора	Сообщение на индикаторе	Причина возникновения ошибки
“Работа”	Er 1	Обрыв ТС
	Er 2	Короткое замыкание ТС
	Er 3	Измеренное значение температуры меньше нижнего предела диапазона измерения прибора
	Er 4	Измеренное значение температуры больше верхнего предела диапазона измерения прибора
“Коэффициенты”	Er 5	Не правильно введено значение параметра
“Калибровка”	Er 6	Сопротивления ТС на нижнем и верхнем пределах диапазона измерений совпадают

На рисунке 3.3 и последующих рисунках приняты следующие условные обозначения:



-нажатие кнопки;



-одновременное нажатие кнопок;



-последовательное нажатие кнопок.



- свечение светодиода отсутствует;



- красное свечение светодиода;





- мигающее красное свечение светодиода;



- зеленое свечение светодиода;



- мигающее зеленое свечение светодиода.

3.3.1.4 Изменение показаний (значений) индикатора производят посредством кнопок  и , причем корректируется символ на том знакоместе, сегменты которого мигают.

Нажатие кнопки  приводит к циклическому изменению цифр от 0 до 9 на выбранном знакоместе.

Нажатие кнопки  обеспечивает циклический выбор знакомест.

Внимание! При изменении параметров по 1-му или 2-му каналу зеленым цветом мигает соответственно двухцветный светодиод “К1” или “К2”, а второй светодиод группы “К” постоянно светится зеленым цветом.





Рисунок 3.3 – Схема алгоритма работы в режиме “Работа”

### 3.3.2 Режим “Общие параметры”

3.3.2.1 Режим “Общие параметры” предназначен для задания и записи в энергонезависимую память прибора параметров работы прибора, которые являются общими для обоих каналов. Заданные значения параметров сохраняются в памяти прибора при выключении питания.

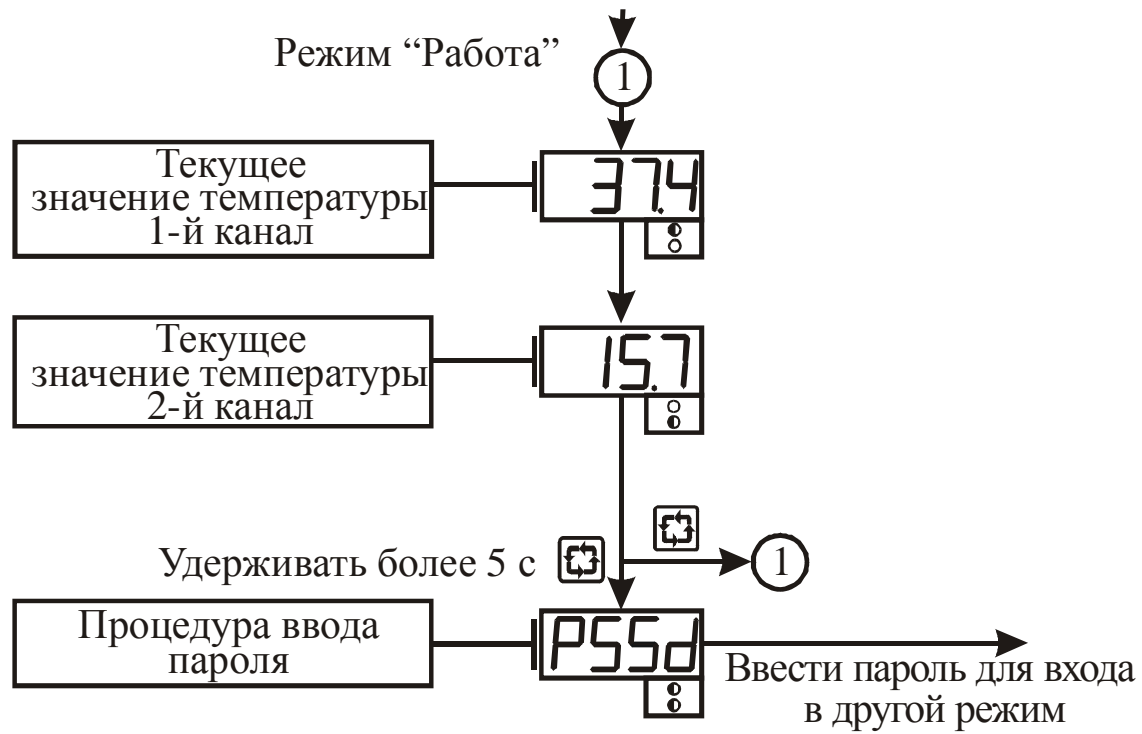
3.3.2.2 Алгоритм функционирования прибора определяется, в частности, общими параметрами, поэтому доступ к их изменению возможен только по паролю, который указан в разделе 6 настоящего документа.

3.3.2.3 Вход в режим “Общие параметры” осуществляется из режима “Работа” нажатием и удерживанием кнопки ”Цикл” более 5 с до появления на индикаторе сообщения  и последующим вводом пароля. Алгоритм работы в режиме “Общие параметры” приведен на рисунках 3.4 и 3.5.

3.3.2.4 Параметр “Режим работы измерителя” определяет количество каналов и тип измерителя по таблице 2.4.

Измеритель разности температур отображает значение  $T_1 - T_2$ , где  $T_1$  и  $T_2$  - результаты измерения температуры по 1-му и 2-му каналам соответственно.



Рисунок 3.4 – Схема алгоритма работы прибора в режиме “Общие параметры”



Рисунок 3.5 – Схема алгоритма работы прибора в режиме “Общие параметры (продолжение)”

3.3.2.5 Параметр “Режим индикации измеренной величины” определяет порядок вывода результатов измерения на цифровой индикатор (см. таблицу 2.2).

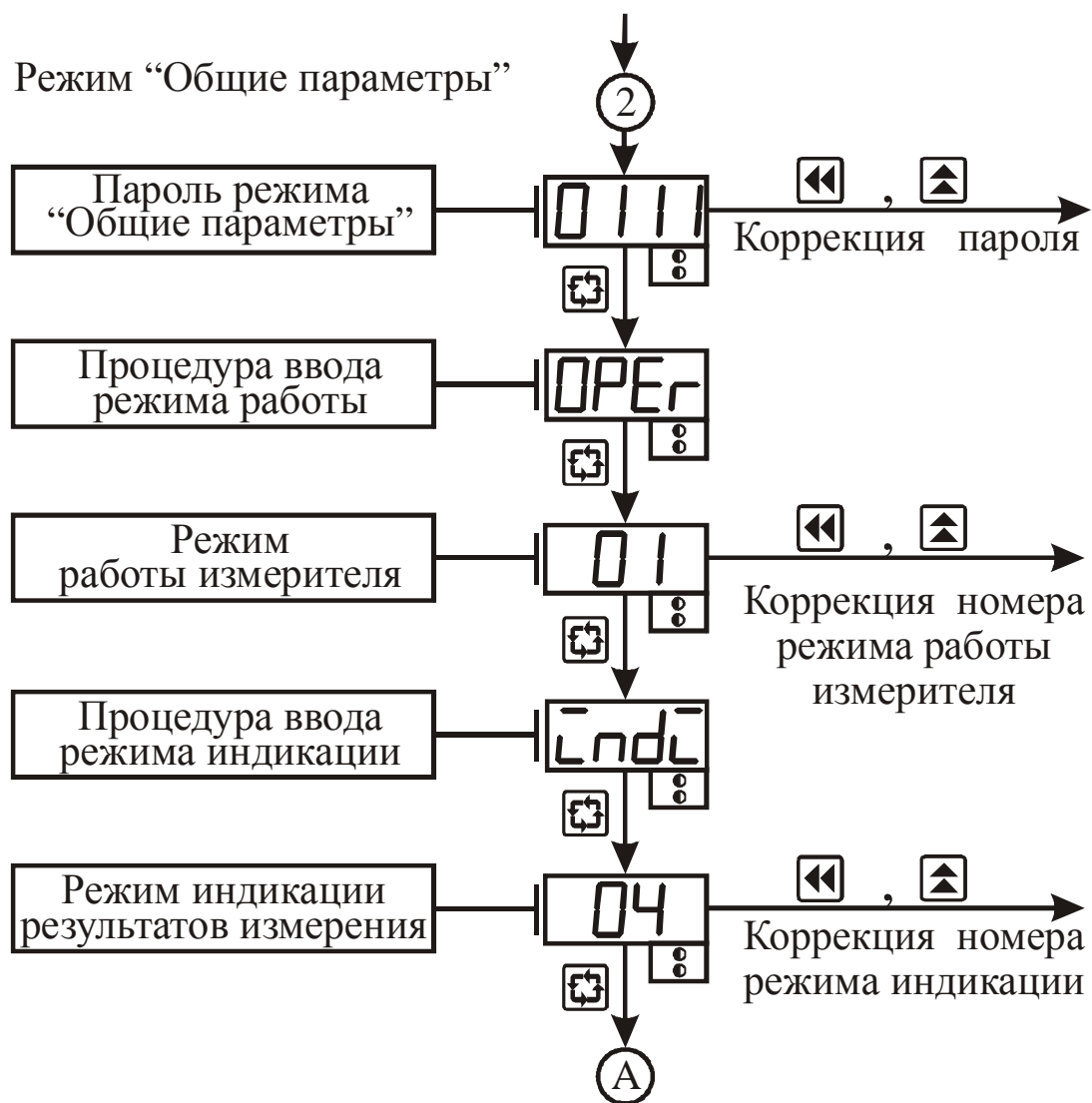
3.3.2.6 Параметр “Период индикации измеренной величины” указывают в секундах.

Он позволяет изменить частоту обновления показаний на индикаторе. Независимо от установленного в этом параметре значения опрос входных датчиков производится с периодом 1 с.

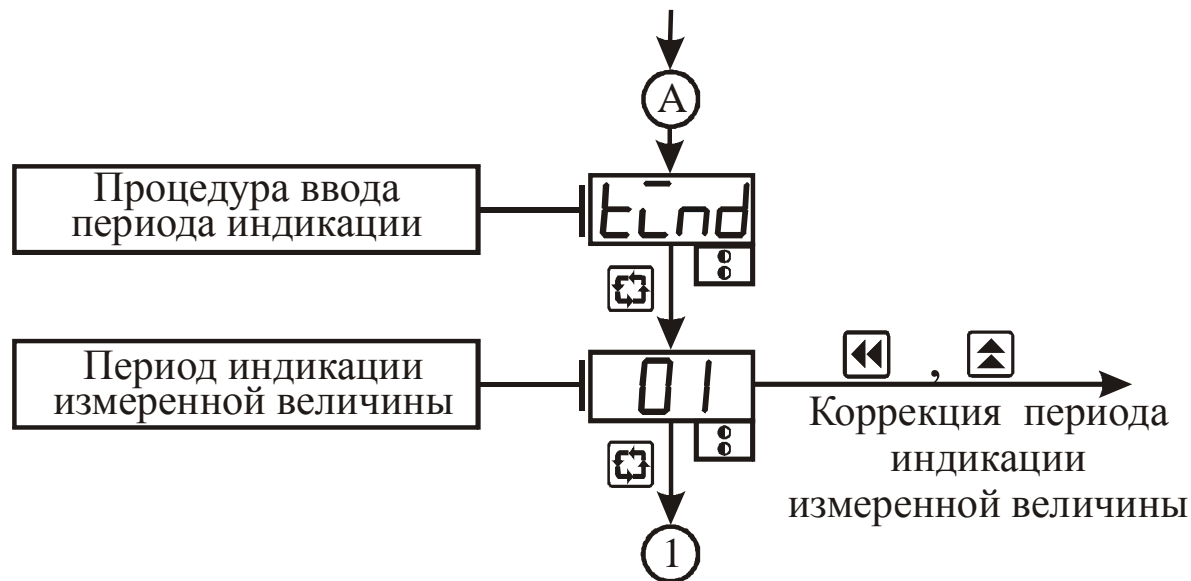
### 3.3.3 Режим “Коэффициенты”

3.3.3.1 Режим “Коэффициенты” имеет подрежимы “Коэффициенты 1-го канала” и “Коэффициенты 2-го канала”, которые предназначены для задания и записи в энергонезависимую память прибора параметров для алгоритма обработки полученной информации по соответствующему каналу. Заданные значения параметров сохраняются в памяти прибора при выключении питания.

3.3.3.2 Метрологические характеристики прибора определяются параметрами алгоритма обработки полученной информации, поэтому доступ к их изменению возможен только по паролю, который указан в разделе 6 настоящего документа.

3.3.3.3 Вход в требуемый подрежим осуществляется из режима “Работа” нажатием и удерживанием кнопки ”Цикл” более 5 с до появления на индикаторе сообщения  $\boxed{P55d}$  и последующим вводом пароля. Схема алгоритма работы в подрежиме “Коэффициенты 1-го канала” приведена на рисунках 3.6 - 3.8. Схема алгоритма работы в подрежиме “Коэффициенты 2-го канала”, в основном, соответствует приведенной схеме. Отличие состоит только в том, что двухцветный светодиод “К1” постоянно светится зеленым цветом, а двухцветный светодиод “К2” мигает зеленым цветом.

3.3.3.4 Кнопка “Цикл” позволяет последовательно просмотреть все параметры. Значения параметров изменяют по алгоритму, описанному в п. 3.3.1.3.

3.3.3.5 В параметре “Тип датчика” указывают номер типа входного датчика по таблице 2.3.



Рисунок 3.6 – Схема алгоритма работы в подрежиме “Коэффициенты 1-го канала”



Рисунок 3.7 – Схема алгоритма работы в подрежиме “Коэффициенты 1-го канала” (продолжение)

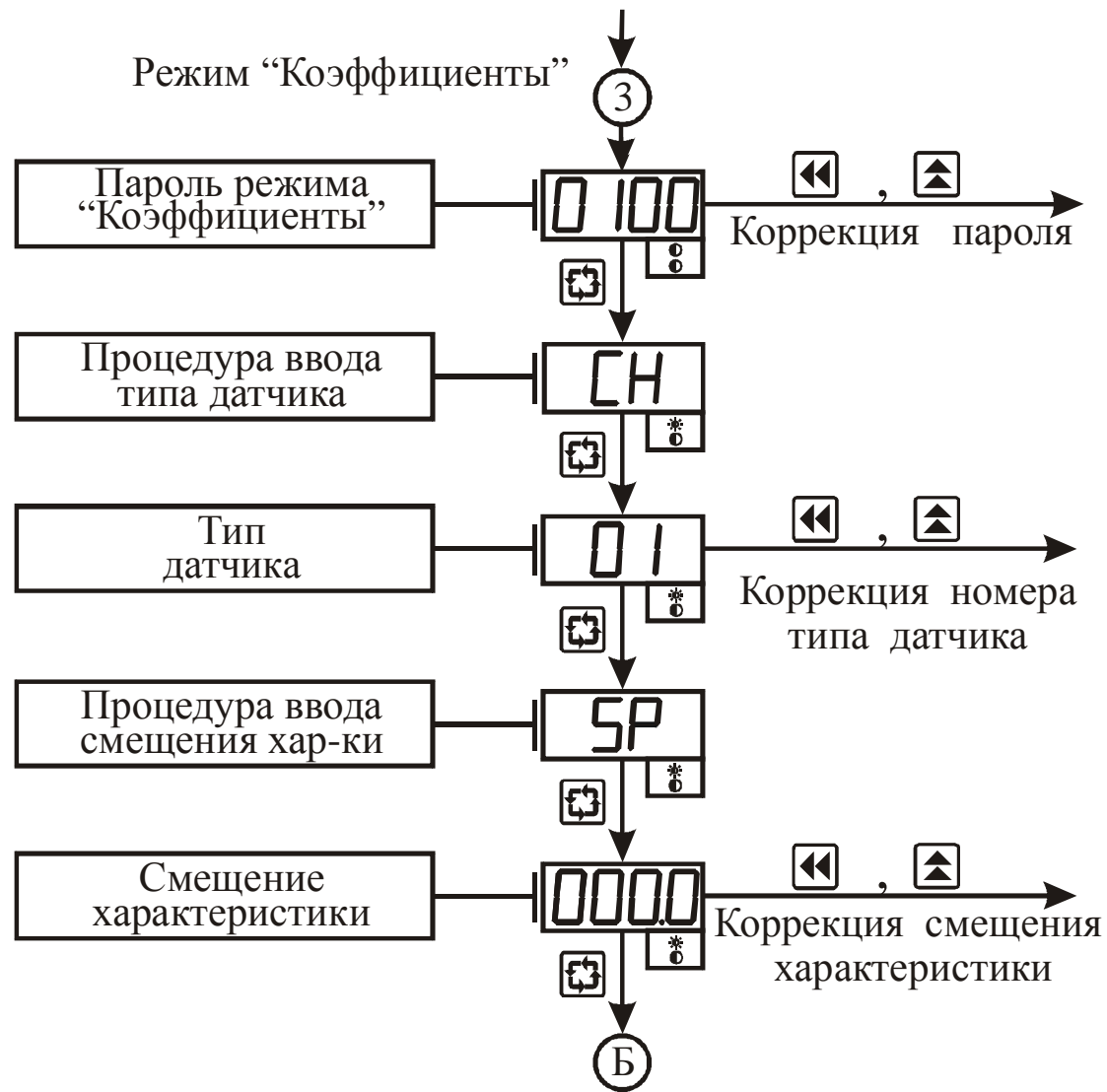

Рисунок 3.8 – Схема алгоритма работы в в подрежиме “Коэффициенты 1-го канала” (окончание)

3.3.3.6 Параметры “Смещение характеристики” и “Наклон характеристики” определяют отклонение реальной характеристики преобразования от идеальной.

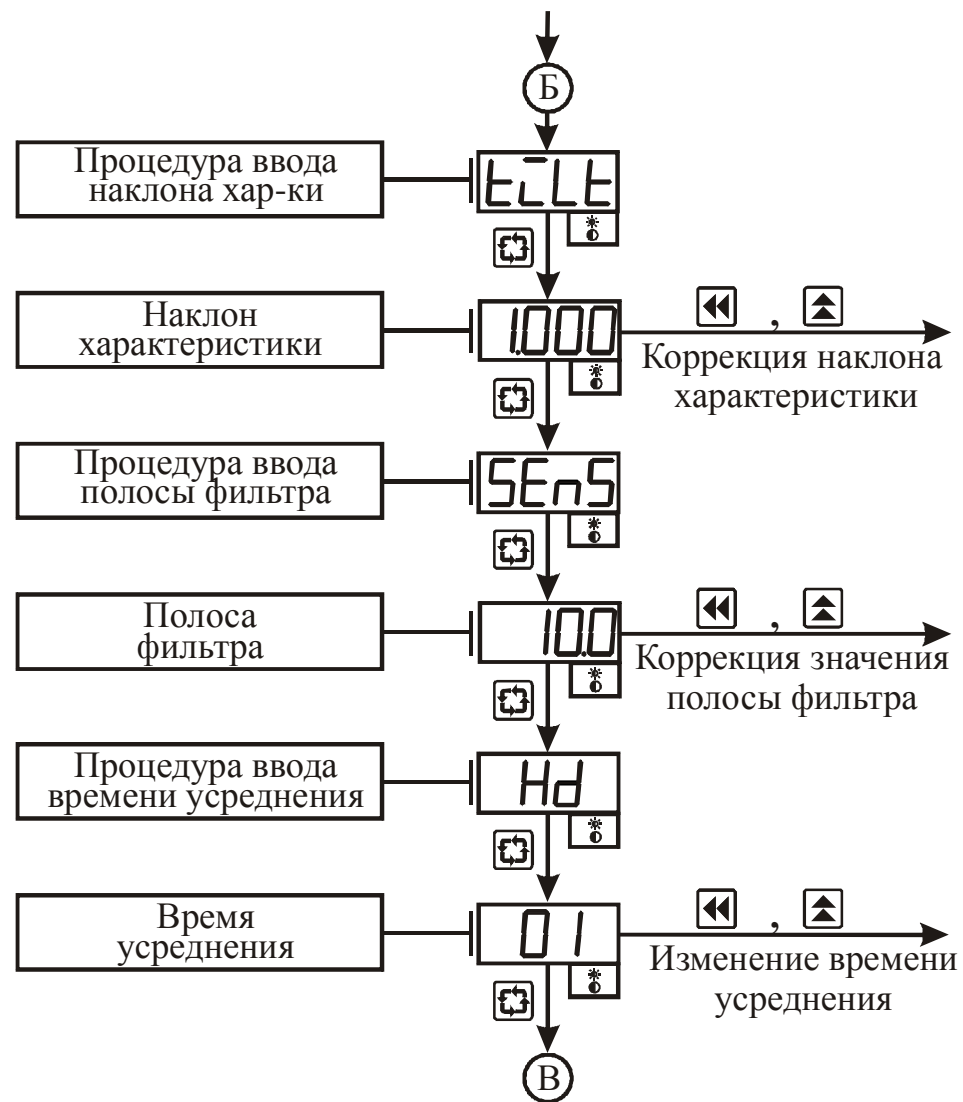
В процессе работы прибора “Смещение характеристики” прибавляется к измеренному значению температуры, а “Наклон характеристики” умножается на измеренное значение температуры плюс “Смещение характеристики”.

Коррекция “Смещение характеристики” используется, в частности, для компенсации погрешностей, вносимых сопротивлениями подводящих проводов (при подключении ТС по двухпроводной схеме).

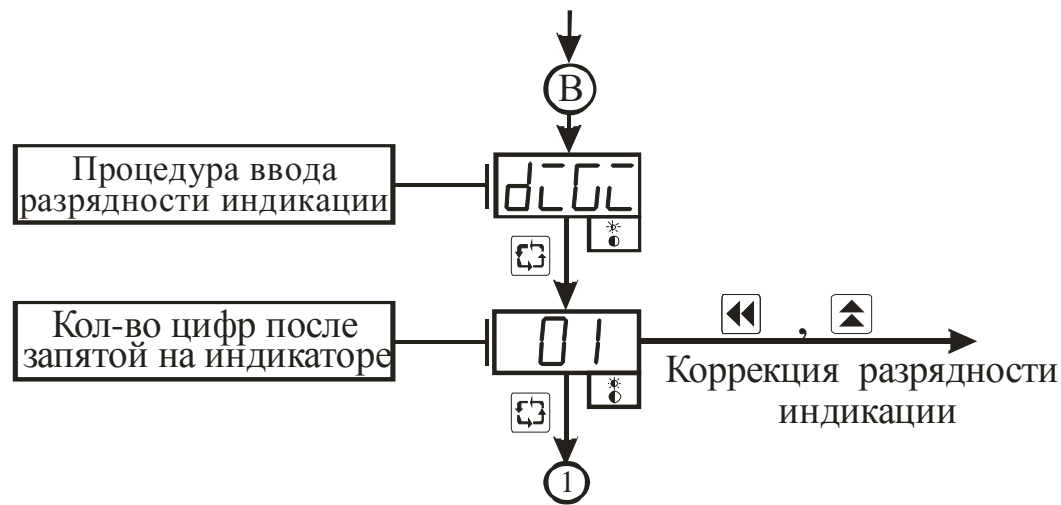
Коррекция “Наклон характеристики” используется, например, для компенсации погрешностей ТС (при отклонении значений  $R_0$  и  $W_{100}$ ) и погрешностей из-за разброса входных сопротивлений прибора.

На рисунке 3.9 пояснено влияние параметров “Смещение характеристики” и “Наклон характеристики” на характеристику преобразования.



Рисунок 3.9 - Влияние параметров “Смещение характеристики” и “Наклон характеристики” на характеристику преобразования

3.3.3.7 С целью уменьшения влияния случайных импульсных помех на показания в прибор введена цифровая фильтрация. Работа фильтра описывается параметром “Полоса фильтра”. Если текущее значение температуры отличается от результатов предыдущего измерения на значение, которое превышает указанное в параметре “Полоса фильтра”, то проводится повторное измерение температуры, а на индикаторе остается старое

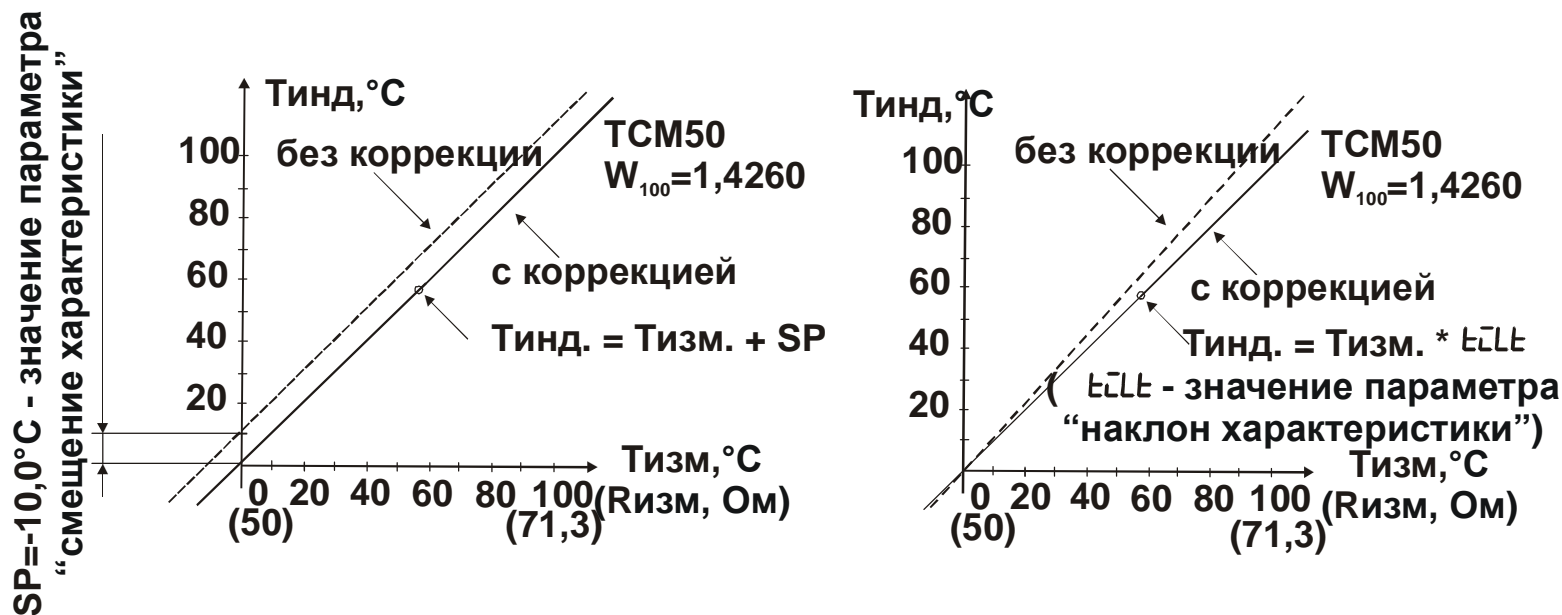

Рисунок 3.10 – Работа фильтра при воздействии случайной помехи и быстром изменении сигнала

значение (см. рисунок 3.10). О повторном измерении свидетельствует мигание светодиода индикатора “К” зеленого свечения по соответствующему каналу.

Малое значение параметра “Полоса фильтра” приводит к замедлению реакции прибора на быстрое изменение входной величины. Поэтому при отсутствии помех или при измерении быстроменяющихся параметров рекомендуется задавать ширину полосы как можно больше. Если при работе в условиях сильных помех на индикаторе периодически возникают показания, сильно отличающиеся от истинного значения, рекомендуется уменьшить полосу фильтра. При этом возможно ухудшение быстродействия прибора из-за повторных измерений.

3.3.3.8 Параметр “Время усреднения” указывают в количестве периодов опроса входного датчика ( $N_{\text{опр.}}$ ). Этот параметр позволяет добиться более плавного изменения показаний прибора. Для этого производится вычисление среднего арифметического из последних ( $N_{\text{опр.}}$ ) измерений. При значении параметра равном 0

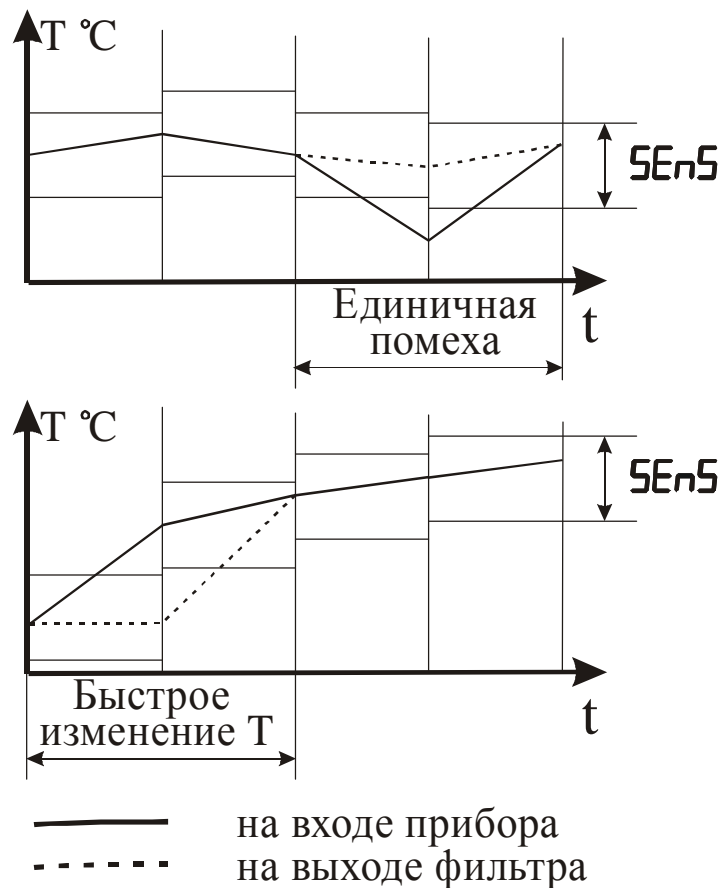
интегратор выключен. Уменьшение значения времени усреднения приводит к более быстрой реакции прибора на скачкообразные изменения измеряемого параметра, но снижает помехозащищенность прибора (см. рисунок 3.11).



Рисунок 3.11 - Влияние параметра “Время усреднения” на показания прибора при различных значениях параметра  $Hd$

Увеличение значения приводит к улучшению помехозащищенности, но вместе с этим повышает инерционность прибора. О работе интегратора сигнализирует красное свечение двухцветного светодиода "К", который засвечивается при включении или перезапуске прибора и горит до тех пор, пока не будет накоплено необходимое для вычисления среднего арифметического количество измерений. Все это время на индикатор выводится мгновенное значение температуры.

3.3.3.9 Сообщение об ошибке Er5 появляется на индикаторе, если неправильно введено значение параметра.

### 3.3.4 Режим “Калибровка”

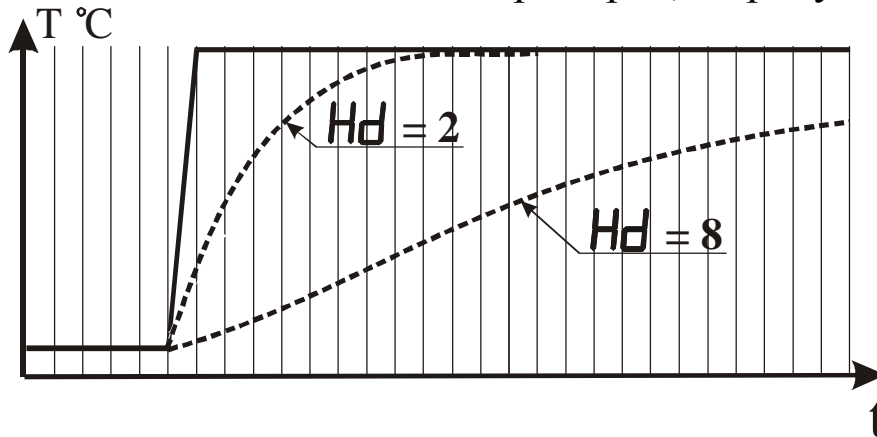
3.3.4.1 Режим “Калибровка” имеет подрежимы “Калибровка 1-го канала” и “Калибровка 2-го канала”, которые предназначены для задания и записи в энергонезависимую память прибора параметров характеристики преобразования ТС. Заданные значения параметров сохраняются в памяти прибора при выключении питания.

3.3.4.2 Метрологические характеристики прибора определяются параметрами характеристики преобразования ТС, поэтому доступ к их изменению возможен только по паролю, который указан в разделе 6 настоящего документа.

3.3.4.3 Вход в требуемый подрежим осуществляется из режима “Работа” нажатием и удерживанием кнопки “Цикл” более 5 с до появления на индикаторе сообщения PSSd и последующим вводом пароля. Схема алгоритма работы в подрежиме “Калибровка 1-го канала” приведена на рисунках 3.12, где штриховой линией условно показаны мигающие сообщения. Схема алгоритма работы в подрежиме “Калибровка 2-го канала”, в основном, соответствует приведенной схеме. Отличие состоит только в том, что двухцветный светодиод “К1” постоянно светится зеленым цветом, а двухцветный светодиод “К2” мигает зеленым цветом.



Рисунок 3.12 – Схема алгоритма работы в подрежиме “ Калибровка 1-го канала”

3.3.4.4 В этом режиме следует задать калибровочную информацию для групп входных датчиков (см. таблицу 3.2), которые планируется использовать совместно с прибором.

Таблица 3.2 – Группы датчиков прибора

Номер группы	Тип датчика	Значение сопротивление имитатора датчика	
		минимальное (Lo)	максимальное (Hi)
I	TСМ 50 W=1,4260	40,000	90,000
	TСМ 50 W=1,4280		
II	TСП Pt50 W=1,385	40,000	150,000
	TСП 50П W=1,391		
III	TСМ 100 W=1,4260	80,000	180,000
	TСМ 100 W=1,4280		
IV	TСП Pt100 W=1,385	80,000	300,000
	TСП 100П W=1,391		

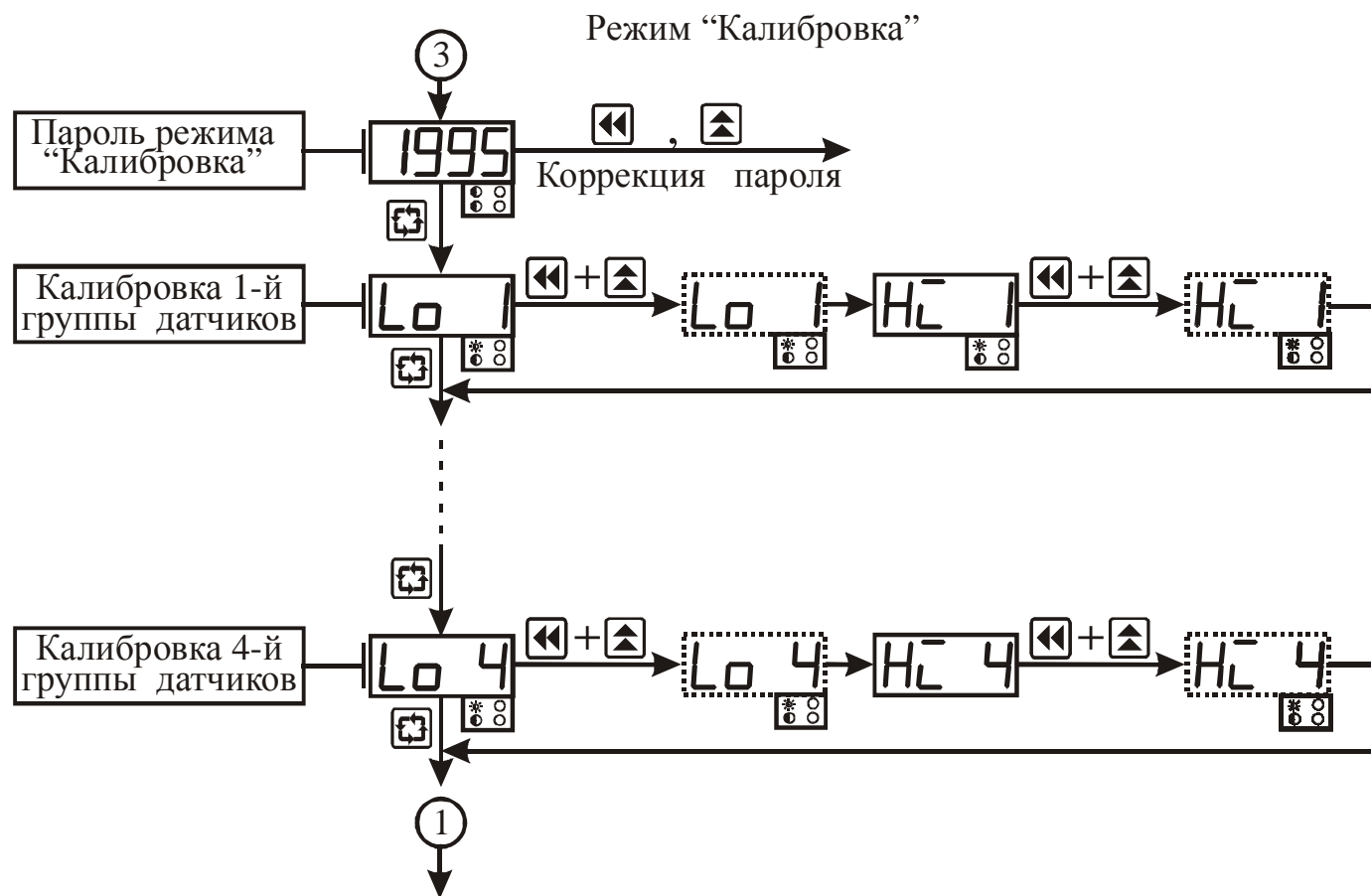
3.3.4.5 Кнопка “Цикл” позволяет последовательно осуществить калибровку всех ТС на нижнем и верхнем пределах диапазона измерения.

3.3.4.6 Калибровку прибора на нижнем и верхнем пределах измерения производят следующим образом:

- контролируют наличие на индикаторе сообщения  $LO N$ , где N – номер группы датчиков;
- подключают к входу прибора имитатор датчика, на котором устанавливают требуемые значения параметра по таблице 3.2;
- нажимают одновременно кнопки “Влево” и “Вверх”;

- контролируют наличие на индикаторе мигающего сообщения  $LO N$ , что свидетельствует о проведении процесса калибровки. В это время недопустимы любые операции с прибором;
- контролируют наличие на индикаторе сообщения  $H\bar{C} N$ ;
- подключают к входу прибора имитатор датчика, на котором устанавливают требуемые значения параметра по таблице 3.2;
- нажимают одновременно кнопки “Влево” и “Вверх”;
- контролируют наличие на индикаторе мигающего сообщения  $H\bar{C} N$ , что свидетельствует о проведении процесса калибровки.

3.3.4.7 Сообщение об ошибке  $Er6$  появляется на индикаторе, если сопротивления имитатора датчика на нижнем и верхнем пределах диапазона измерений совпадают.

### **3.3.5 Режим “Восстановление”**

3.3.5.1 Режим “Восстановление” предназначен для автоматического восстановления всех параметров, которые были введены на предприятии-изготовителе.

3.3.5.2 Восстановление параметров осуществляется из режима “Работа” нажатием и удерживанием кнопки ”Цикл” более 5 с до появления на индикаторе сообщения  $PSSd$  и последующим вводом пароля, указанного в разделе 6 настоящего документа.

### **3.3.6 Режим “Настройка RS-485”**

3.3.6.1 Режим “Настройка RS-485” предназначен для задания и записи в энергонезависимую память прибора параметров, определяющих алгоритм обмена данными с персональным компьютером по интерфейсу RS-485. Заданные значения параметров сохраняются в памяти прибора при выключении питания.

3.3.6.2 Качество обмена данными с персональным компьютером определяется введенными параметрами, поэтому доступ к их изменению возможен только по паролю, который указан в разделе 6 настоящего документа.

3.3.6.3 Вход в режим “Настройка RS-485” осуществляется из режима “Работа” нажатием и удерживанием кнопки ”Цикл” более 5 с до появления на индикаторе сообщения  и последующим вводом пароля. Алгоритм работы в режиме “Настройка RS-485” приведен на рисунках 3.13 и 3.14.

3.3.6.4 Параметр “Номер прибора в сети” предназначен для идентификации прибора в компьютерной сети.

3.3.6.5 Скорость передачи данных по интерфейсу RS-485 (см таблицу 2.5) и формат передаваемых данных (см. таблицы 2.6 –2.8) определяют параметры “Скорость обмена данными”, “Количество бит данных”, “Вид паритета” и “Количество стоповых битов”.



Рисунок 3.13 – Схема алгоритма работы в режиме “Настройка RS-485”



Рисунок 3.14 – Схема алгоритма работы в режиме “Настройка RS-485” (продолжение)

## **4 Маркировка и пломбирование**

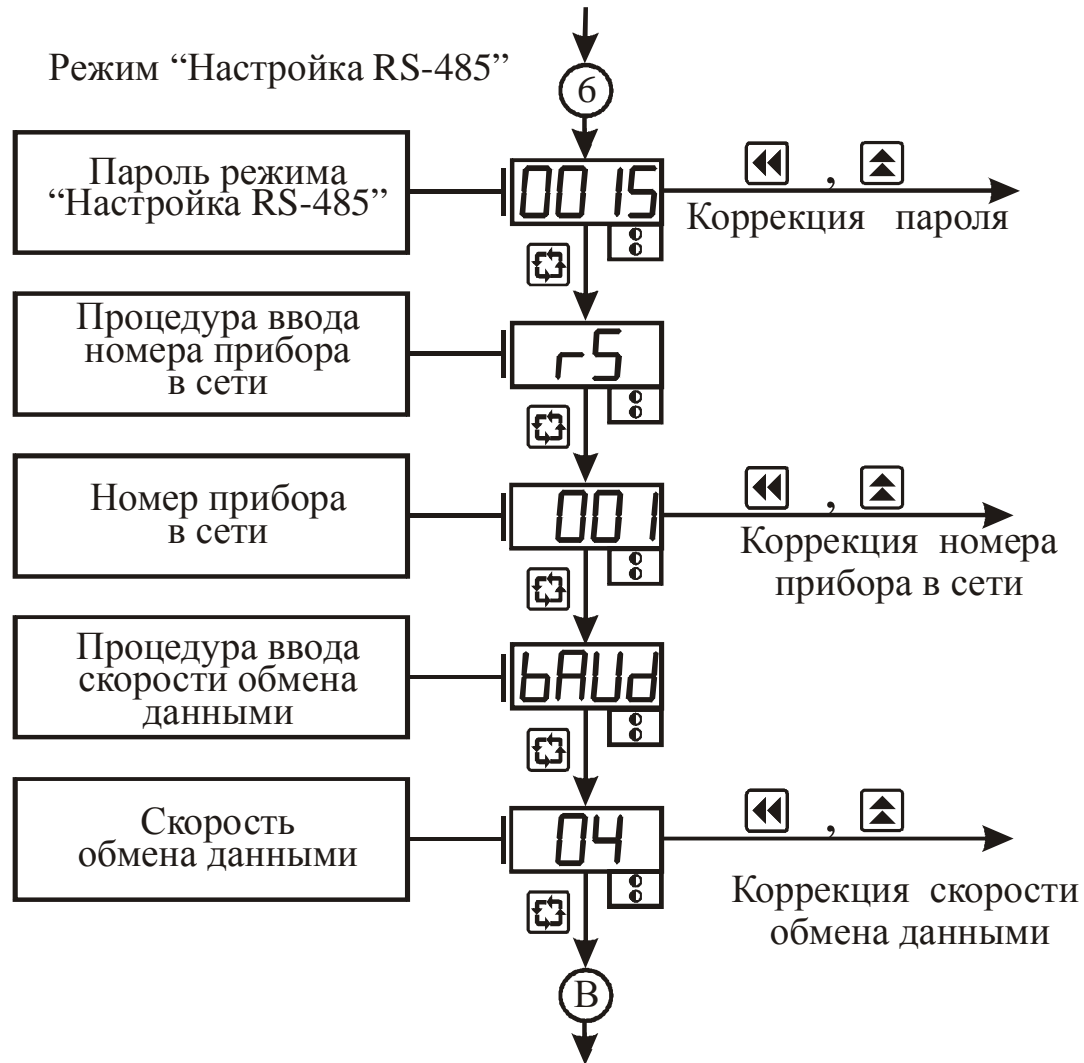
4.1 На лицевой панели прибора нанесены:

- товарный знак предприятия изготовителя.

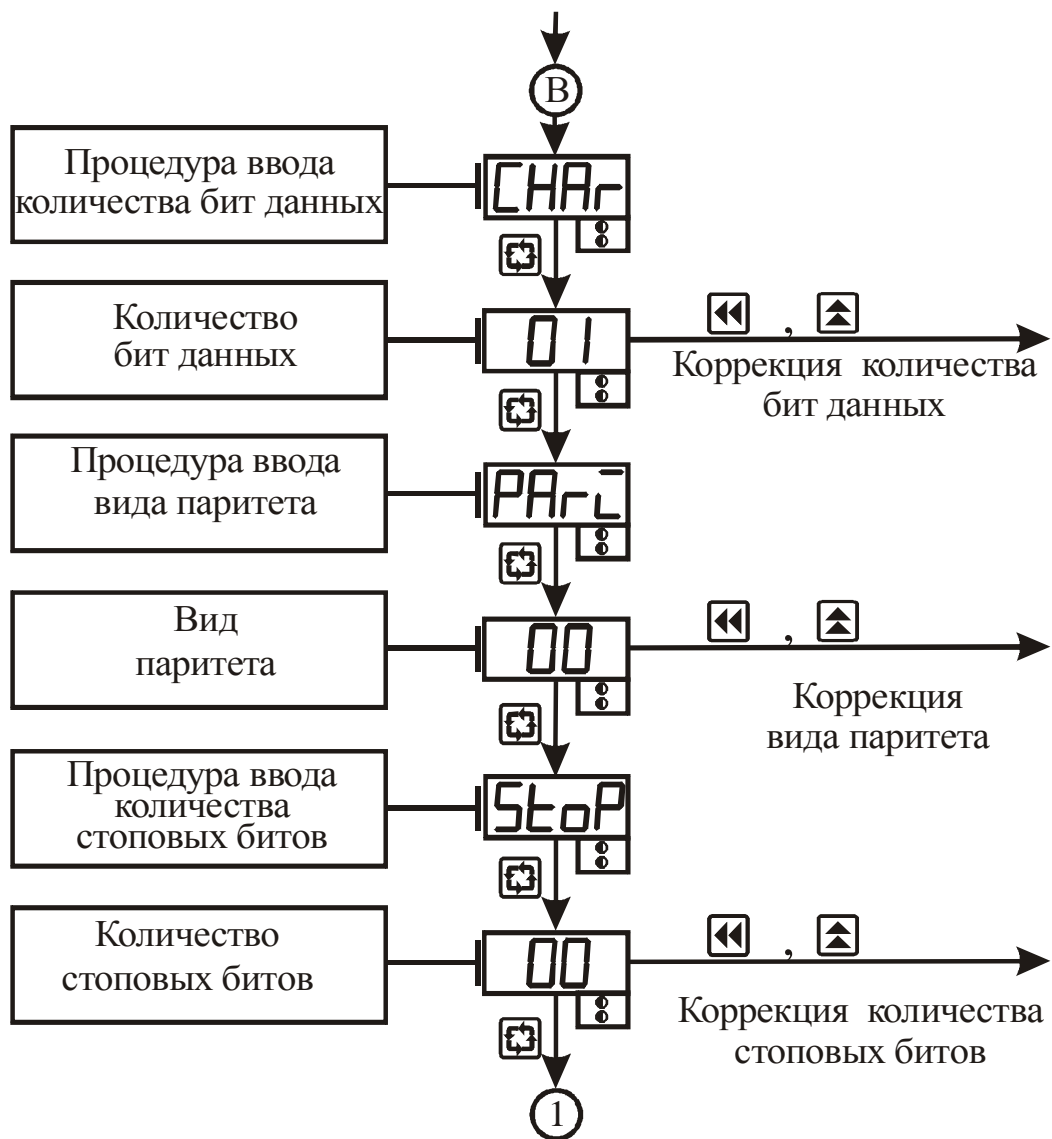
4.2 На задней панели прибора нанесены:

- условное обозначение типа прибора;
- напряжения и частота напряжения питания;
- мощность потребления;
- заводской номер;
- дата изготовления (месяц и год);

4.3 Задняя панель прибора опломбирована пломбами предприятия-изготовителя.

## **5 Упаковка**

5.1 Упаковка прибора произведена по ГОСТ 9181 -74 в потребительскую тару, выполненную из гофрированного картона.

## **6 Эксплуатационные ограничения**

6.1 Технические характеристики И2, несоблюдение которых недопустимо по условиям безопасности и которые могут привести к выходу его из строя, а также приборы для их контроля приведены в таблице 6.1.

Таблица 6.1 - Технические характеристики и приборы для их контроля

<b>Наименование технической характеристики</b>	<b>Значение</b>	<b>Приборы контроля</b>
Напряжение питания	220(+22;-33)В	Вольтметр класса точности не ниже 2,5
Примечание - Методы контроля указанных характеристик определяет эксплуатирующая организация в зависимости от конкретных условий применения прибора.		

6.2 Точностные характеристики прибора определяются параметрами характеристик преобразования и регулирования, которые вводят в различных режимах работы прибора. С целью исключения несанкционированного изменения параметров переход в различные режимы возможен только по паролю, значение которого указано в таблице 6.2.

Таблица 6.2 – Пароли для перехода в режимы работы прибора

<b>Режим</b>	<b>Пароль</b>
“Общие параметры”	0111
“Коэффициенты 1-го канала”	0100
“Коэффициенты 2-го канала”	0200
“Калибровка 1-го канала”	1995
“Калибровка 2-го канала”	2995
“Восстановление”	4307
“Настройка RS-485”	0015

## **7 Меры безопасности**

7.1 По способу защиты от поражения электрическим током прибор соответствует классу 0 по ГОСТ 12.2.007.0-75.

7.2 При эксплуатации и техническом обслуживании необходимо соблюдать требования настоящего руководства по эксплуатации, ГОСТ 12.3.019-80, “Правил технической эксплуатации электроустановок потребителей” и “Правил безопасной эксплуатации электроустановок потребителей”.

7.3 В приборе используется опасное для жизни напряжение. При установке прибора на объекте, а также при устранении неисправностей и техническом обслуживании необходимо отключить прибор и подключаемые устройства от сети.

7.4 НЕ ДОПУСКАЙТЕ попадания влаги на выходные контакты клеммника и внутренние электроэлементы прибора. Запрещается использование прибора в агрессивных средах с содержанием в атмосфере кислот, щелочей, масел и т. п.

7.5 Подключение, регулировка и техобслуживание прибора должны производиться только квалифицированными специалистами, изучившими настоящее руководство по эксплуатации.

## **8 Подготовка прибора к использованию**

8.1 Установите прибор на штатное место и закрепите его.

8.2 Проложите линии связи, предназначенные для соединения прибора с сетью питания, интерфейсом RS-485 и входными датчиками.

8.3 Произведите подключение прибора в соответствии с требованиями, приведенными на рисунке 8.1, а также с учетом расположения клеммников на задней панели при-

бора. При монтаже внешних связей необходимо обеспечить надежный контакт клеммника прибора с проводниками, для чего рекомендуется тщательно зачистить и облудить их выводы. Сечение жил не должно превышать  $1 \text{ мм}^2$ . Подсоединение проводов осуществляется под винт. Длина линии связи между измерителем и ТС не должна превышать 100 м, при этом ее сопротивление должно быть менее 15 Ом.

#### ВНИМАНИЕ!

- Во избежание выхода из строя измерительной схемы прибора подсоединение линий связей необходимо производить, начиная с подключения ТС к линии, а затем линии к клеммнику прибора.

- С целью исключения проникновения промышленных помех в измерительную часть прибора линии его связи с ТС рекомендуется экранировать. В качестве экрана может быть использована заземленная стальная труба. Не допускается прокладка линии связи "ТС-прибор" в одной трубе с силовыми проводами, а также с проводами, создающими высокочастотные или импульсные помехи.



Рисунок 8.1 – Схема подключения ТС, интерфейса RS-485 и источника питания

8.4 После подключения всех необходимых связей подайте на прибор питание. При исправности входных датчиков и линий связи на цифровом индикаторе отобразятся результаты измерения. Если после подачи питания на индикаторе появилось сообщение об ошибке или показания прибора не соответствуют реальным значениям измеряемых ве-

личин, проверьте исправность входных датчиков и линий связи, а также правильность их подключения.

**ВНИМАНИЕ!** При проверке исправности входных датчиков и линий связи необходимо отключать прибор от сети питания. Во избежание выхода прибора из строя при "прозвонке" связей используйте устройства с напряжением питания не превышающим 1,5 В. При более высоких напряжениях отключение линий связи от прибора обязательно.

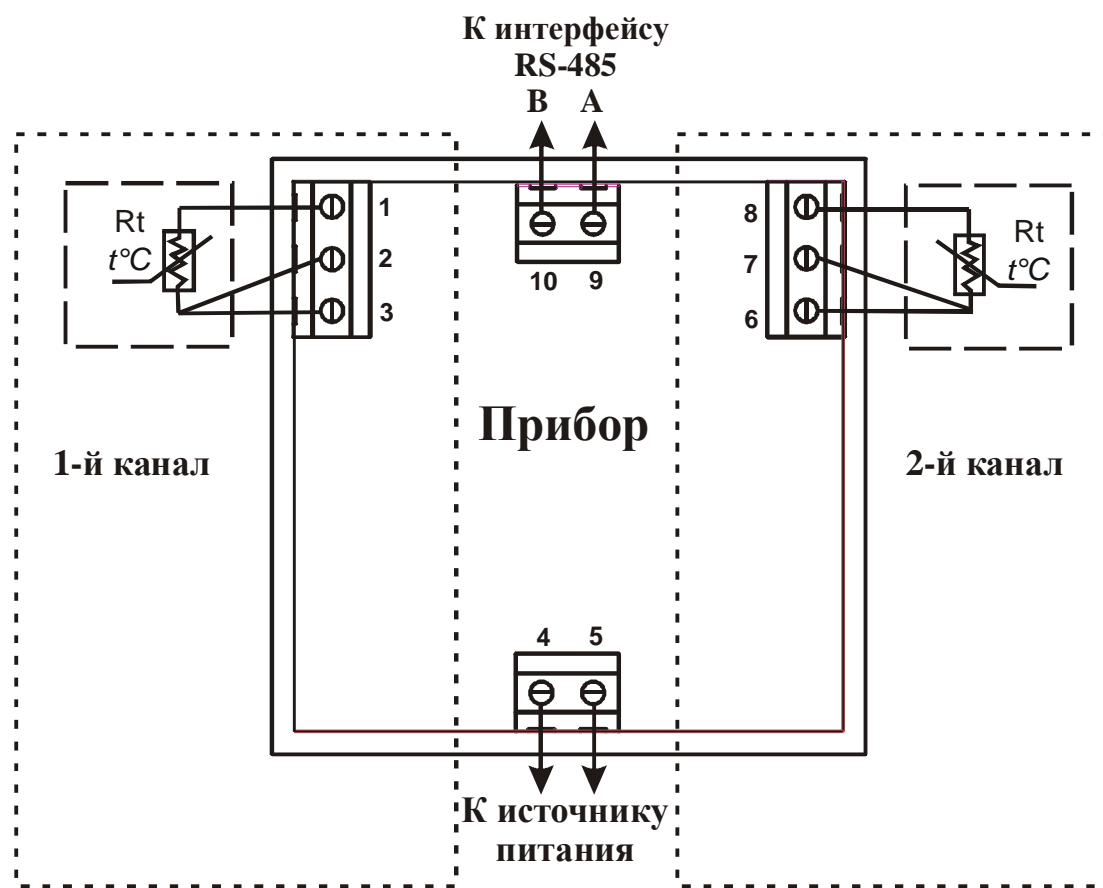
8.5 Введите в прибор необходимые для выполнения технологического процесса параметры. После этого прибор готов к работе.

## **9 Использование прибора**

9.1 Подайте напряжения питания на прибор, после чего проконтролируйте его функционирование в режиме “Работа” по наличию на цифровом индикаторе сообщений о значении измеренной температуры.

9.2 В данном режиме прибор производит опрос входных датчиков, вычисляет по полученным данным текущие значения температур объектов и отображает их в ручном или автоматическом режиме на цифровом индикаторе.

В процессе работы прибор автоматически контролирует состояние ТС, нахождение измеренной температуры вне установленного диапазона измерений, правильность ввода параметров и проведения калибровки прибора. По результатам контроля формируется сигнал “Ошибка”, который индицируется миганием светодиода “К” красного цвета по соответствующему каналу.

9.4 В режиме “Коэффициенты” изменяют параметры, которые определяют погрешность измерения температуры.

## **10 Техническое обслуживание. Поверка**

10.1 Техническое обслуживание прибора проводится не реже одного раза в шесть месяцев и состоит в контроле его крепления, контроле электрических соединений, а также в удалении пыли и грязи с клеммников задней панели.

10.2 Поверку прибора проводят территориальные органы или ведомственная метрологическая служба потребителя, имеющая право поверки.

10.3 Рекомендуемый межповерочный (межкалибровочный) интервал - 24 месяца.

## **11 Хранение**

11.1. Прибор следует хранить в закрытых отапливаемых помещениях в картонных коробках при следующих условиях:

- температура окружающего воздуха от 0 до 60°C.
- относительная влажность воздуха не более 95% при температуре 35°C.

11.2 В воздухе помещения не должно быть пыли, паров кислот и щелочей, а также газов, вызывающих коррозию.

## **12 Транспортирование**

12.1 Прибор в упаковке можно транспортировать при температуре от минус 25 до 55°C и относительной влажности не более 98% при 35°C.

12.2 Транспортирование допускается всеми видами закрытого транспорта.

12.3 Транспортирование авиатранспортом должно производиться в отапливаемых герметизированных отсеках.

### **13 Комплектность**

Прибор И2 – 1 шт.

Крепежный элемент – 2 шт.

Руководство по эксплуатации и паспорт – 1 экз.

Примечание – Допускается поставка одного экземпляра “Руководство по эксплуатации и паспорт” на партию приборов, поставляемых в один адрес.

### **14 Гарантии изготовителя**

14.1 Изготовитель гарантирует соответствие прибора техническим условиям ТУУ33.2-32195027-003:2007 “ПРЕОБРАЗОВАТЕЛИ ИЗМЕРИТЕЛЬНЫЕ „РегМик И...”, „РегМик РД...”, „РегМик РП...” при соблюдении условий эксплуатации, транспортирования, хранения и монтажа.

14.2 Гарантийный срок эксплуатации - 36 месяцев со дня продажи.

14.3 В случае выхода изделия из строя в течение гарантийного срока при условии соблюдения потребителем правил эксплуатации, транспортирования и хранения предприятие-изготовитель обязуется осуществить его бесплатный ремонт или замену.

## 15 Свидетельство о приемке и продаже

Прибор(ы) И2 заводской(ие) номер(а) \_\_\_\_\_  
изготовлен(ы) и принят(ы) в соответствии с обязательными требованиями государственных стандартов, действующей технической документацией и признан(ы) годным(и) для эксплуатации.

Дата выпуска \_\_\_\_\_ 20\_\_\_\_ г.

\_\_\_\_\_ Штамп ОТК

Дата продажи \_\_\_\_\_ 20\_\_\_\_ г.

\_\_\_\_\_ Штамп организации, продавшей прибор(ы)

## Приложение А – Калибровка прибора с ТС

А.1 Подключите по трехпроводной схеме к прибору вместо ТС магазин сопротивлений типа МСР-63 или подобный ему с классом точности не хуже 0,05 (см. рисунок 8.1). Сопротивления проводов в линии должны быть равны друг другу и не превышать значения 15 Ом. Установите на магазине сопротивлений значение 100,00 Ом.

А.2 Подайте напряжение питания на прибор. Не менее чем через 15...20 мин произведите калибровку прибора, для чего выполните действия в порядке и последовательности, указанных на рисунке 3.12, с учетом следующих уточнений.

При наличии на полупроводниковом индикаторе сообщения **LO** установите на магазине сопротивлений МСР-63 значение сопротивления, равное значению сопротивления на нижнем пределе диапазоне измерений для 1-й группы датчиков.

Нажмите одновременно кнопки "Вверх" и "Влево". По окончании измерения установленного сопротивления мигание символов прекратится, что указывает на окончание калибровки прибора на нижнем пределе измерения температуры.

Выполните аналогичные операции для верхнего предела измерения температуры.

Выполните указанные операции для всех групп датчиков, которые планируется использовать с прибором.

А.3 Проверьте результаты калибровки. Для этого проконтролируйте по цифровому индикатору значение температуры, соответствующее сопротивлению ТС при различных температурах.

Сопротивления ТС при различных температурах определите по его номинальной статической характеристике преобразования и установите их на магазине сопротивлений МСР-63.

## Примечания

1 Интерфейс связи RS-485 устанавливается в прибор при указании об этом в договоре на поставку.

2 Модификация прибора: **РегМик И2 2ТС-[RS485]-ИПИ(ИПК)-Щ.**



## **НПФ «РегМик»**

**15582, Украина,  
Черниговская обл., Черниговский р-н,  
п.Равнополье, ул.Гагарина, 2Б**

**Телефон: (0462) 614-863, 610-585**

**Телефон/факс: (0462) 697-038, 688-737**

**Телефон моб.: (050) 465-40-35**

**WWW: [www.regmik.com](http://www.regmik.com)  
[www.regmik.ukrbiz.net](http://www.regmik.ukrbiz.net)**

**E-mail: [office@regmik.com](mailto:office@regmik.com)  
[regmik@mail.ru](mailto:regmik@mail.ru)**